



توجه

برای فعال شدن امکانات کامل کاتالوگ در سیستم عامل اندروید و IOS از نرم افزار One Drive یا Adobe Acrobat استفاده نمایید.

شروع



**ALBORZ
STEEL Co.**
www.alborzsteelco.com



UX . UI By
RTR Creative Agency
ALBORZ STEEL All right reserved
Alborz Steel Smart Catalouge

RTR
CATALOG
2025 V 1.0



گزینه مورد نظر را انتخاب نمایید |



درباره البرز استیل

About Alborz Steel co



مجوزها و گواهینامه ها

Certificates



مشتریان ما

Our customers



مشاهده محصولات

View Products



ارتباط با ما

Contact Us





البرز استیل در یک نگاه

شرکت البرز استیل با بیش از ۳۵ سال سابقه فعالیت در زمینه محصولات استنلس استیل شامل ورق، لوله، اتصالات، تیوب و شیرآلات به کار رفته در صنایع غذایی، بهداشتی، دارویی، شیمیایی، نفت گاز پتروشیمی و فولاد سازی و همچنین به عنوان اولین و بزرگترین تولید کننده زانویی جوشی استیل در صنعت حضور دارد. این شرکت در حال حاضر نیاز بسیاری از پروژه های صنعتی را با کیفیت قابل قبول و در زمان مناسب ارائه می دهد.

جدا از کیفیت محصولات قابل عرضه، خدمات پس از فروش و ارائه مدارک فنی همیشه از موارد مورد توجه این شرکت برای مشتریان محترم بوده است. ما قادر هستیم محصولات ارائه شده را با استانداردهای موجود گواهی کرده و یا بنا به درخواست مشتری تأییدیه مراکز معتبر در این زمینه را کسب نماییم. این شرکت با برخورداری از کادری مجرب و روابط گسترده آمادگی دارد تا در کوتاه ترین زمان و با مناسبترین قیمت و کیفیت مطلوب مطابق با استانداردهای مورد نظر مهندسان مشاور، طرح کالاهای سفارشی پروژه ها را تامین نماید. لذا در همین راستا موفق به اخذ گواهینامه های ایزو گردیده است.



ضمانت محصولات



رضایت مشتریان



کیفیت برتر



خدمات پس از فروش



قیمت مناسب



تحویل در کمترین زمان





مجوزها و گواهینامه ها

GQS CERTIFICATE
German Association for Quality and Management Systems
hereby certifies that the company
Alborz Steel Pars Ghadir Co.

No.18, Pars Ghadir Bazar, Fourth Km Of Fath Highway, Tehran, Iran

for the scope
Supply of Oil, Gas and Petrochemical Equipment.

has implemented and maintains a
Quality Management System.

An audit, documented in a report, has verified that this quality management system fulfills the requirements of the following standard:
DIN EN ISO 9001:2015

This certificate is valid from 2023-10-10 until 2024-10-10
Certificate Registration No.: QMS1016231

Frank Augerlein (Managing Director) | Andreas Dem (Certificate authority)

DAAK

001-Zertifizierungsstelle - Rosenstraße 10 - 10115 Stuttgart - Germany
www.gqsnet.de

GQS CERTIFICATE
German Association for Quality and Management Systems
hereby certifies that the company
Alborz Steel Pars Ghadir Co.

No.18, Pars Ghadir Bazar, Fourth Km Of Fath Highway, Tehran, Iran

for the scope
Supply of Oil, Gas and Petrochemical Equipment.

has implemented and maintains a
Customer Satisfaction - Guidelines for Monitoring and Measuring.

An audit, documented in a report, has verified that this quality management system fulfills the requirements of the following standard:
ISO 10004:2018

This certificate is valid from 2023-10-10 until 2024-10-10
Certificate Registration No.: CSG1016237

Frank Augerlein (Managing Director) | Andreas Dem (Certificate authority)

DAAK

001-Zertifizierungsstelle - Rosenstraße 10 - 10115 Stuttgart - Germany
www.gqsnet.de

GQS CERTIFICATE
German Association for Quality and Management Systems
hereby certifies that the company
Alborz Steel Pars Ghadir Co.

No.18, Pars Ghadir Bazar, Fourth Km Of Fath Highway, Tehran, Iran

for the scope
Supply of Oil, Gas and Petrochemical Equipment.

has implemented and maintains a
Environmental Management System.

An audit, documented in a report, has verified that this quality management system fulfills the requirements of the following standard:
DIN EN ISO 14001:2015

This certificate is valid from 2023-10-10 until 2024-10-10
Certificate Registration No.: EMS1016239

Frank Augerlein (Managing Director) | Andreas Dem (Certificate authority)

DAAK

001-Zertifizierungsstelle - Rosenstraße 10 - 10115 Stuttgart - Germany
www.gqsnet.de

GQS CERTIFICATE
German Association for Quality and Management Systems
hereby certifies that the company
Alborz Steel Pars Ghadir Co.

No.18, Pars Ghadir Bazar, Fourth Km Of Fath Highway, Tehran, Iran

for the scope
Supply of Oil, Gas and Petrochemical Equipment.

has implemented and maintains a
Petroleum, Petrochemical and Natural Gas Industries - Sector-specific Quality Management Systems - Requirements for Product and Service Supply Organizations.

An audit, documented in a report, has verified that this quality management system fulfills the requirements of the following standard:
ISO/TS 29001:2010

This certificate is valid from 2023-10-10 until 2024-10-10
Certificate Registration No.: QTS1016236

Frank Augerlein (Managing Director) | Andreas Dem (Certificate authority)

DAAK

001-Zertifizierungsstelle - Rosenstraße 10 - 10115 Stuttgart - Germany
www.gqsnet.de





مجوزها و گواهینامه ها





برخی مشتریان ما

شرکت البرز استیل تا کنون با سازمان ها ، موسسات و شرکتهای متعددی جهت ساخت تجهیزات و تامین نیازمندی هایشان افتخار همکاری داشته است که می توان به نمونه های زیر اشاره نمود:



ISOICO

شرکت مجتمع کشتی سازی و صنایع فراسایل ایران

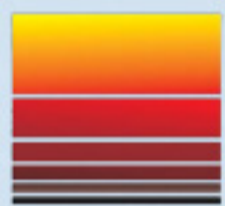

K S C

شرکت فولاد خوزستان



بهنوشین



شرکت سهامی ذوب آهن اصفهان



گوه مدینا



مجتمع فولاد میانه



شرکت مجتمع گاز پارس جنوبی
s.p.g.c



مس آذربایجان





محصول مورد نظر را انتخاب نمایید



لوله استیل
Stainless Steel Pipe



ورق استیل
Stainless Steel Sheet & Coil



میله‌گرد استیل
Stainless Steel Bars



اتصالات استیل
Stainless Steel Fittings



شیرآلات استیل
Stainless Steel Valves



سایر محصولات
Other products



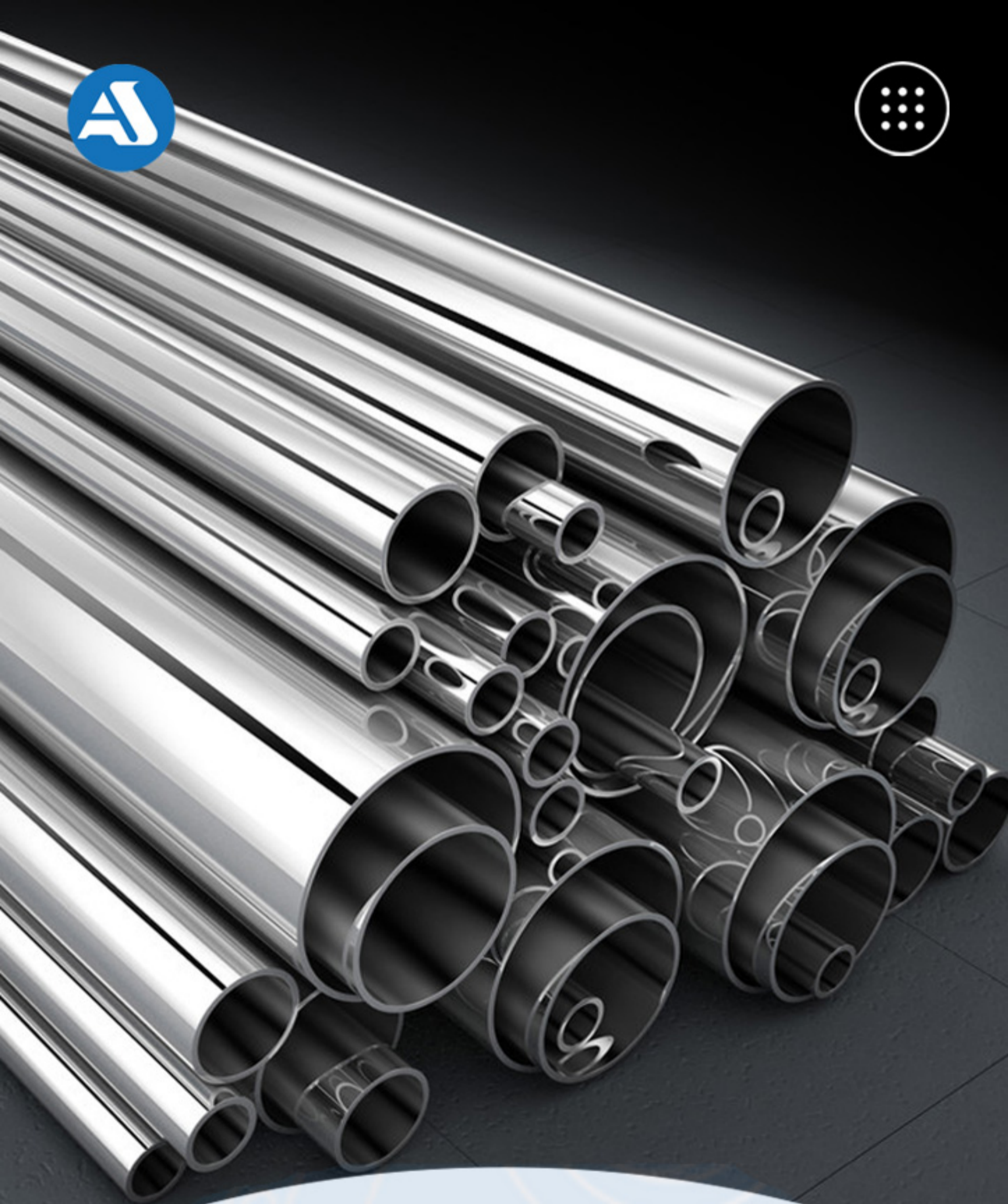

لوله استیل

Stainless Steel Pipe

مشاهده محصول





تیوب استنلس استیل

سایز بندے ۱۰ الے ۲۰۰ میلیمتر

ضخامت ۱ الے ۱۸۰ میل

آلیاژ ۳۱۶-۳۰۴ و سایر

کاربرے صنایع غذائے، داروئے، فولادے

و نفت و گار

لوله استیل صنایع شیرے و غذایے

سایز بندے ۱۲/۷ الے ۱۰۱/۶ میلیمتر

ضخامت ۱ الے ۳/۵ میل

آلیاژ ۳۱۶-۳۰۴ و سایر

کاربرے صنایع غذائے، داروئے، فولادے و نفت و گار



لوله استیل میلیمترے

این متریال در تولید بسیاری از زیرساخت ها و مواد مصرفے کاربرد دارد. به علاوه از لوله استیل قطر کم، در صنایعے چون پزشکی، انرژی هسته اے و هوا فضا استفاده مے شود.



مشاهده محصول در وبسایت



لوله درزدار استیل

سایز بند ۱/۸ الی ۴۸ اینچ

ضخامت رده ۱۰-۴۰-۸۰ و ...

آلیاژ ۳۱۶-۳۰۴ و سایر

کاربره صنایع غذایی، دارویی، فولاد و نفت و گار

لوله مانیسماں استیل

سایز بند ۱/۸ الی ۴۸ اینچ

ضخامت رده ۱۰-۴۰-۸۰ و ...

آلیاژ ۳۱۶-۳۰۴ و سایر

کاربره صنایع غذایی، دارویی،

فولاد و نفت و گار



مشاهده محصول در وبسایت



ورق استیل

Stainless Steel Sheet & Coil

مشاهده محصول





رول ورق استیل

ضخامت ۱۵/۰ میل تا ۱۰ میل

ابعاد: عرض ۱۵۰۰-۱۲۵۰-۱۰۰۰ و ...

در طول هاء مختلف

کاربره: تمامه صنایع غذایی، دارویی، فولاده، نفت، گاز و ...

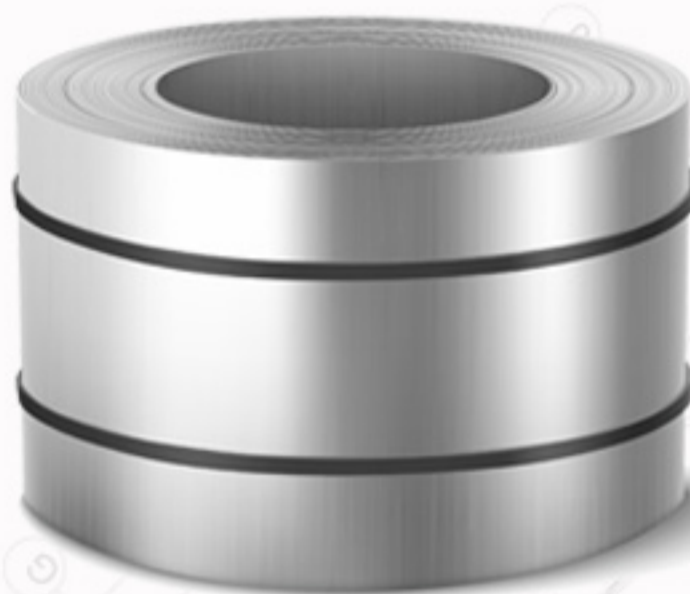
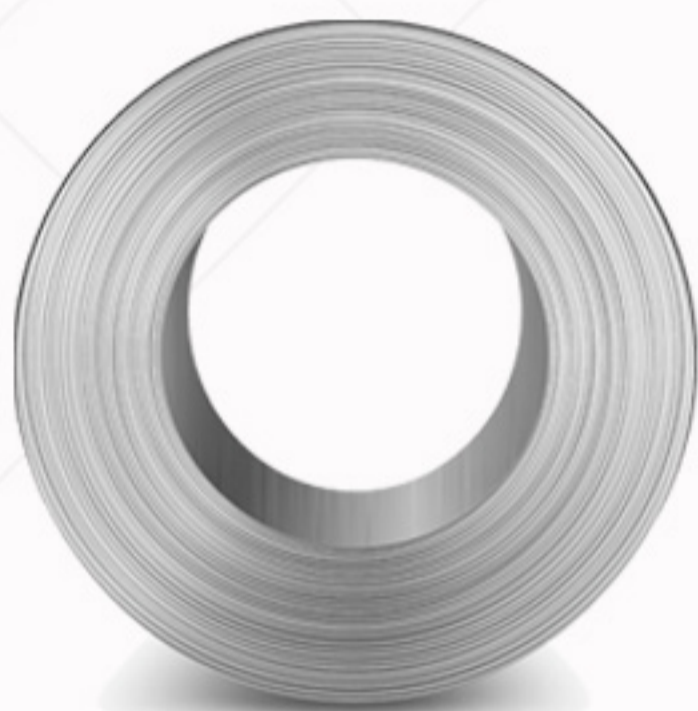

ورق شیت استیل

ضخامت ۱۵/۰ تا ۱۵۰ میل

ابعاد: ۲*۱ متر / ۳*۱,۵ متر / ۶/۱,۵ متر / ۲,۵*۱,۲۵ متر

آکیاژ: ۳۰۴, ۳۱۶ و سایر

کاربره: تمامه صنایع غذایی، دارویی، فولاده، نفت، گاز



مشاهده محصول در وبسایت

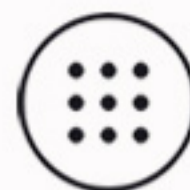

ورق استیل مشبک



ضخامت: ۰٫۵ میل تا ۱۵ میل
ابعاد: به صورت رول سایزهاے مختلف و
شیت ۱*۲ متر
آلیاژ: ۳۰۴-۳۱۶ و سایر
کاربره: تمامه صنایع غذایی، داروئی،
فولاده، نفت، گاز و ...

ورق لاتون استنلس استیل

ضخامت: ۰٫۵ میل تا ۵ میل
ابعاد: به صورت رول سایزهاے مختلف
آلیاژ: ۳۰۴-۳۱۶ و سایر
کاربره: تمامه صنایع غذایی، داروئی، فولاده، نفت،
گاز و ...



ورق آجدار استیل

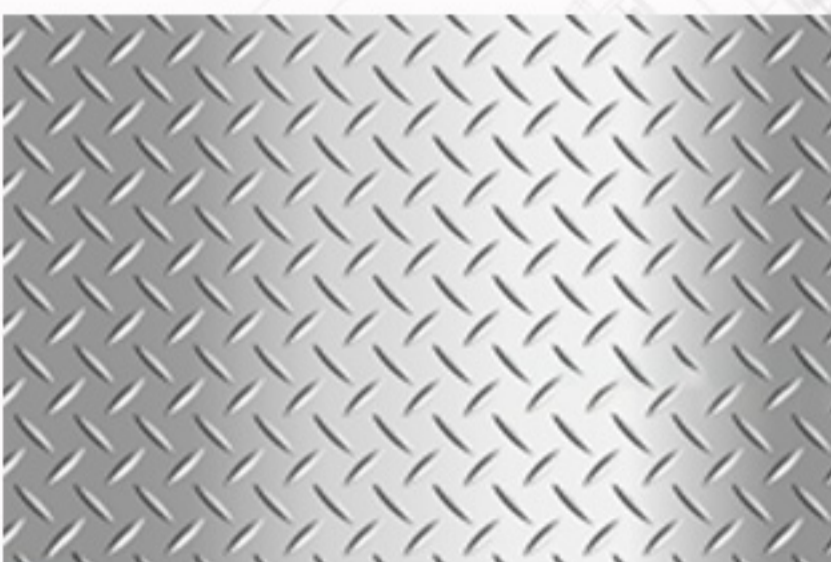

ضخامت: ۱ تا ۴ میل
ابعاد: به صورت رول سایزهاے مختلف و
شیت ۱*۲ متر
آلیاژ: ۳۰۴-۳۱۶ و سایر
کاربره: تمامه صنایع غذایی، داروئی،
فولاده، نفت، گاز و ...



مشاهده محصول در وبسایت





میلگرد استیل

Stainless Steel Bars

مشاهده محصول





میلگرد چهار پهلو استنلس استیل



مقاوم در برابر خوردگی و حرارت

کارکرد عالی و ظاهر جذاب

هزینه پایین و طول عمر مفید

۱۰۰٪ قابل بازیافت

خنثی از نظر قابلیت های بیولوژیکی

نسبت بالا مقاومت به وزن

میلگرد شش پر استنلس استیل



مقاوم در برابر خوردگی و حرارت

کارکرد عالی با ظاهر جذاب

هزینه پایین با طول عمر بالا

۱۰۰٪ قابل بازیافت و خنثی بیولوژیکی

نسبت بالا مقاومت به وزن

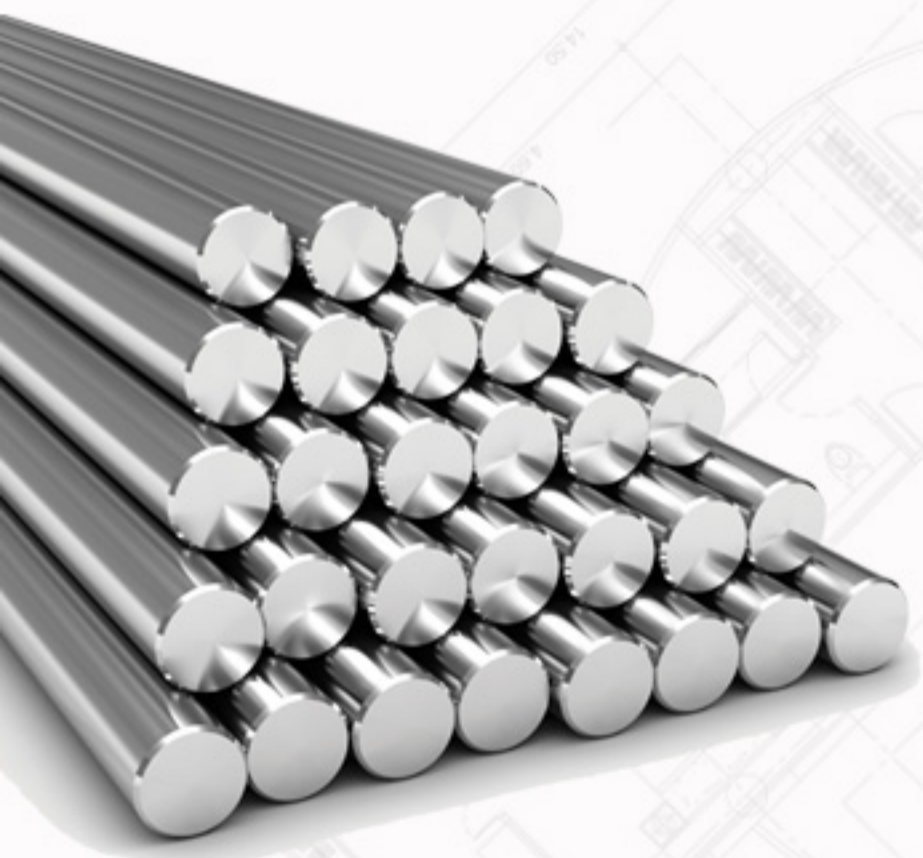

میلگرد استنلس استیل

مناسب برای استفاده در صنایع غذایی و صنعت نفت

مقاوم در برابر خوردگی و فرسایش

افزایش دوام و کارایی تجهیزات

کیفیت بالا برای حفظ استانداردهای بهداشتی



مشاهده محصول در وبسایت



محصول مورد نظر را انتخاب نمایید



اتصالات استیل صنایع شیری و غذایی

Industrial steel fittings Milk and food



اتصالات استیل شیمیایی، نفت و پتروشیمی

Steel fittings of chemical, oil and petrochemical industries





اتصالات استیل صنایع شیری و غذایی
Industrial steel fittings Milk and food



مشاهده محصول



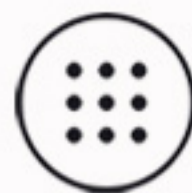

زانو ۹۰ درجه استیل

مقاوم در برابر خوردگی و حرارت
کارکرد عالی و ظاهر جذاب
هزینه پایین و طول عمر مفید
۱۰۰ درصد قابل بازیافت
خنثی از نظر قابلیت‌ها بیولوژیکی
نسبت بالا به مقاومت به وزن



۹۰ Elbow

زانو ۹۰ درجه بلند استیل

ساخته شده از بهترین آلیاژهای استیل استنلس

۳۱۶ و ۳۰۴

مقاوم در برابر خوردگی و طول عمر بیشتر

ارائه در سایزهای ۲۵ تا ۱۰۲

مناسب برای استفاده در سیستم‌های لوله

کشه صنایع غذایی و دارویی، مطابق با

استانداردهای بهداشتی



(Long Type) ۹۰ Stainless Steel Elbow

زانو ۴۵ درجه استیل

ساخته شده از آلیاژهای مرغوب ۳۱۶ و ۳۰۴، برای مقاومت

بالا در برابر خوردگی

ارائه در سایزهای متنوع از ۲۵ تا ۱۰۲ برای پاسخ به نیازهای

گوناگون پروژه‌های لوله‌کشی

ایده‌آل برای کاربردهای صنایع غذایی و دارویی با توجه به

استانداردهای بهداشتی مورد نیاز



45 Stainless Steel Elbow



مشاهده محصول در وبسایت



Clamped °180 Elbow



زانو ۱۸۰ درجه کلمپ استیل

سایز بند: ۲۵ الی ۱۰۲

کاربره: لوله کشی صنایع غذایی و دارویی

آلیاژ: ۳۰۴-۳۱۶

زانو ۱۸۰ درجه استیل

زانو ۱۸۰ درجه با کیفیت برتر برای صنایع غذایی و

دارویی

سایزهای متنوع از ۲۵ تا ۱۰۲ برای پاسخگویی به

نیازهای مختلف

ساخته شده از استیل استنلس ۳۰۴ و ۳۱۶



°180 Stainless steel Elbow

زانو ۹۰ درجه کلمپ استیل

زانو کلمپ با دوام بالا، مناسب برای استفاده در صنایع

غذایی و دارویی

ساخته شده از آلیاژ استیل استنلس ۳۰۴ و ۳۱۶ برای مقاومت

بیشتر در برابر خوردگی

موجود در سایزهای مختلف از ۲۵ تا ۱۰۲ برای تطابق با نیازهای

متفاوت پروژه‌های لوله‌کشی



Stainless steel Clamped Elbow

مشاهده محصول در وبسایت



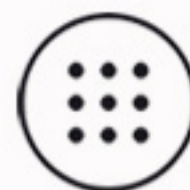

Equal Tee



سه راهے استیل

مقاوم در برابر خوردگی و حرارت
کارکرد عالی و ظاهر جذاب
هزینه پایین و طول عمر مفید
۱۰۰ درصد قابل بازیافت
خنثی از نظر قابلیت‌ها بیولوژیکی
نسبت بالا مقاومت به وزن

سه راهے ناف کوتاه استیل

سه راهے ناف کوتاه با سایزها ۲۵ الی ۱۰۲، ایده‌آل
برای صنایع غذایی و دارویی
آلیاژ استیل استنلس ۳۱۶ و ۳۰۴ برای مقاومت فوق
العاده در برابر خوردگی
طراحی فشرده برای نصب در فضاها محدود و
بهینه‌ساز جریان



Stainless Steel Tee (Short type)

سه راهے تبدیلیه استیل

سه راهے تبدیلیه با کیفیت بالا برای صنایع غذایی و دارویی
مقاومت بی نظیر در برابر خوردگی با آلیاژ استیل استنلس ۳۱۶ و ۳۰۴
قابلیت تنوع در سایز برای اتصالات متفاوت
نصب آسان و عملکرد مطمئن
طراحی مدرن متناسب با استانداردها بهداشتی بالا

Stainless Steel Reducer Tee



مشاهده محصول در وبسایت





سه راهے تبدیلے کلمپے استیل

سه راهے تبدیلے کلمپے با سائزبندے متنوع برائے انواع پروژہها

سازگارے کامل با صنایع غذایی و دارویی

ساخته شده از آلیاژ استنلس استیل ۳۱۶ و ۳۰۴

با دوام فوق العاده

طراحی بدون درز برای تمیزکاری آسان



Stainless Steel Clamped Reducer Tee

چهار راهے استیل

مقاوم در برابر خوردگی و حرارت

کارکرد عالی و ظاهر جذاب

هزینه پایین و طول عمر مفید

۱۰۰ درصد قابل بازیافت

خنثی از نظر قابلیت‌ها بیولوژیکی

نسبت بالا مقاومت به وزن



Cross

مهره ماسوره استیل

مقاوم در برابر خوردگی و حرارت

کارکرد عالی و ظاهر جذاب

هزینه پایین و طول عمر مفید

۱۰۰ درصد قابل بازیافت

خنثی از نظر قابلیت‌ها بیولوژیکی

نسبت بالا مقاومت به وزن



Union



مشاهده محصول در وبسایت



Concentric Reducer Un concentric Reducer



تبدیل هم مرکز و غیر هم مرکز استیل



مقاوم در برابر خوردگی و حرارت
کارکرد عالی و ظاهر جذاب
هزینه پایین و طول عمر مفید
۱۰۰ درصد قابل بازیافت
خنثی از نظر قابلیت‌ها بیولوژیکی
نسبت بالا مقاومت به وزن

سایت گلاس استیل

مقاوم در برابر خوردگی و حرارت
کارکرد عالی و ظاهر جذاب
هزینه پایین و طول عمر مفید
۱۰۰ درصد قابل بازیافت
خنثی از نظر قابلیت‌ها بیولوژیکی
نسبت بالا مقاومت به وزن



Sight Glass

کلمپ استیل

مقاوم در برابر خوردگی و حرارت
کارکرد عالی و ظاهر جذاب
هزینه پایین و طول عمر مفید
۱۰۰ درصد قابل بازیافت
خنثی از نظر قابلیت‌ها بیولوژیکی
نسبت بالا مقاومت به وزن



Clamp



مشاهده محصول در وبسایت





کورکن مهره ماسوره و کلمپ استیل

Pluge



مقاوم در برابر خوردگی و حرارت
کارکرد عالی و ظاهر جذاب
هزینه پایین و طول عمر مفید
۱۰۰ درصد قابل بازیافت
خنثی از نظر قابلیت‌ها بیولوژیکی
نسبت بالا مقاومت به وزن

سرشلنگ استیل

مقاوم در برابر خوردگی و حرارت
کارکرد عالی و ظاهر جذاب
هزینه پایین و طول عمر مفید
۱۰۰ درصد قابل بازیافت
خنثی از نظر قابلیت‌ها بیولوژیکی
نسبت بالا مقاومت به وزن



Hose Niple

درب مخزن استیل

مقاوم در برابر خوردگی و حرارت
کارکرد عالی و ظاهر جذاب
هزینه پایین و طول عمر مفید
۱۰۰ درصد قابل بازیافت
خنثی از نظر قابلیت‌ها بیولوژیکی
نسبت بالا مقاومت به وزن

Manhole Yape



مشاهده محصول در وبسایت



بست لوله پایه دار استیل

بست لوله پایه دار با کیفیت عالی برای صنایع غذایی و دارویی ساختار پایه دار برای نصب مطمئن و استحکام بالا آلیاژهای مقاوم ۳۱۶ و ۳۰۴ برای مقاومت به نظیر در برابر خوردگی

ساختار بدون درز جهت حفظ استانداردها سایزبند متنوع از ۲۵ تا ۱۰۲



Pipe Holder

درپوش استیل

مقاوم در برابر خوردگی و حرارت کارکرد عالی و ظاهر جذاب هزینه پایین و طول عمر مفید ۱۰۰ درصد قابل بازیافت خنثی از نظر قابلیت‌های بیولوژیکی نسبت بالا به مقاومت به وزن



Stainless Steel Cap

گوه شستشو استیل

مقاوم در برابر خوردگی و حرارت کارکرد عالی و ظاهر جذاب هزینه پایین و طول عمر مفید ۱۰۰ درصد قابل بازیافت خنثی از نظر قابلیت‌های بیولوژیکی نسبت بالا به مقاومت به وزن



Cleaning Ball

مشاهده محصول در وبسایت





اتصالات استیل صنایع شیمیایی، نفت و پتروشیمی

Steel fittings of chemical, oil and petrochemical industries



مشاهده محصول





زانو جوشی ۹۰ درجه

90 Welded Elbow



سایزهاے متنوع از ۸/۱ اینچ تا ۴۲ اینچ ساخته شده از آلیاژ استنلس استیل ۳۰۴ و ۳۱۶ مناسب برای استفاده در صنایع نفت، گاز و پتروشیمی مقاومت بالا در برابر خوردگی و شرایط سخت طراحی مهندسی برای تغییر جهت کامل جریان کارایی بالا در محیط‌هاے صنعتی چالش برانگیز

زانو دنده‌اے ۹۰ درجه

سایزهاے متنوع از ۸/۱ اینچ تا ۴ اینچ ساخته شده از آلیاژ استنلس استیل ۳۰۴ و ۳۱۶ کاربرد در صنایع نفت، گاز و پتروشیمی مقاومت بالا در برابر خوردگی و شرایط سخت زاویه دقیق ۹۰ درجه برای تغییر جهت کامل جریان اتصال دنده‌اے برای نصب آسان و محکم



Elbow Threaded 90°

زانو جوشی ۴۵ درجه

Elbow Welded 45°

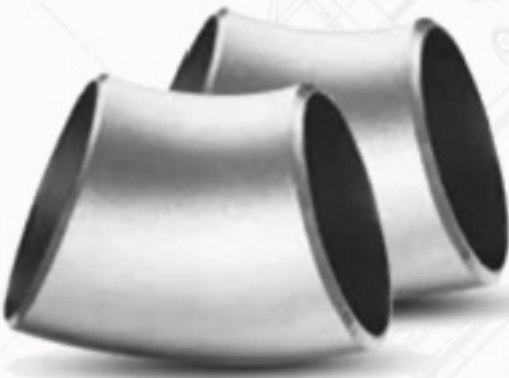

موجود در سایزهاے ۸/۱ اینچ تا ۴۲ اینچ ساخته شده از آلیاژ استنلس استیل ۳۰۴ و ۳۱۶ کاربرد در صنایع نفت، گاز و پتروشیمی مقاومت بالا در برابر خوردگی و شرایط سخت طراحی مهندسی برای تغییر جهت ملایم جریان عملکرد مطمئن در شرایط صنعتی چالش برانگیز

مشاهده محصول در وبسایت





زانو دنده اے ۴۵ درجه

زاویه دقیق ۴۵ درجه برای تغییر جهت جریان سیال و گاز ساخته شده از استنلس استیل با کیفیت بالا اتصال رزوه‌اے برای نصب آسان و محکم موجود در رنج ۸/۱ تا ۴ اینچ رزوه‌اے انتخابی متنوع با درز دار یا بدون درز مطابق با استانداردهاے ISO و ANSI, ASME, DIN



۴۵ Threaded Elbow

زانو دنده اے چپے استیل

طراحی منحصر به فرد با یک سمت داخل رزوه و سمت دیگر بیرون رزوه ساخته شده از آلیاژ استنلس استیل ۳۰۴ و ۳۱۶ مقاوم در برابر خوردگی و شرایط سخت موجود در اندازه‌هاے ۸/۱ اینچ تا ۴ اینچ ایده‌آل برای تغییر مسیر جریان سیال در صنایع شیمیایی انتخابی مناسب برای پروژه‌هاے صنعتی متنوع



۹۰ Threaded Elbow

زانو ساکت ولد

سایزهاے متنوع از ۸/۱ اینچ تا ۴ اینچ ساخته شده از آلیاژ استنلس استیل ۳۰۴ و ۳۱۶ ایده‌آل برای استفاده در صنایع نفت، گاز و پتروشیمی مقاومت بالا در برابر خوردگی و شرایط دمايے طراحی مهندسی شده برای نصب آسان و محکم کارایی بالا در پروژه‌هاے صنعتی چالش برانگیز



Socket Weld Elbow

مشاهده محصول در وبسایت





سه راهی جوشی استیل

Welded Tee



سایزهاے متنوع از ۸/۱ اینچ تا ۳۲ اینچ ساخته شده از آلیاژ استنلس استیل ۳۰۴ و ۳۱۶ کاربرد در صنایع نفت، گاز و پتروشیمی مقاومت بالا در برابر خوردگی و شرایط سخت طراحی جوشی برای نصب محکم و دوام بالا ایده آل برای ایجاد اتصالات شاخه‌ای در سیستم‌های لوله‌کشی

سه راهی جوشی ناف کوتاه استیل

سایزهاے متنوع از ۸/۱ اینچ تا ۳۲ اینچ ساخته شده از آلیاژ استنلس استیل ۳۰۴ و ۳۱۶. کاربرد در صنایع نفت، گاز و پتروشیمی. مقاومت بالا در برابر خوردگی و شرایط سخت طراحی کوتاه برای فضاهاے محدود و چیدمان‌هاے انعطاف‌پذیر اطمینان از نصب محکم و اتصال قابل اعتماد

Welded Short Tee



سه راهی دنده‌ای استیل

Threaded Tee



موجود در سایزهاے ۸/۱ اینچ تا ۴ اینچ ساخته شده از آلیاژ استنلس استیل ۳۰۴ و ۳۱۶ مناسب برای استفاده در صنایع نفت، گاز و پتروشیمی مقاومت بالا در برابر خوردگی و شرایط سخت اتصال دنده‌ای برای نصب آسان و محکم ایده آل برای توزیع یا جمع‌آوری جریان در سیستم‌های لوله‌کشی



مشاهده محصول در وبسایت



سه راهی جوشی تبدیلی

موجود در سایزها متنوع برای اتصالات مختلف ساخته شده از آلیاژ استنلس استیل ۳۰۴ و ۳۱۶ مقاومت بالا در برابر خوردگی و تغییرات دما کاربرد در صنایع نفت، گاز و پتروشیمی ایده آل برای تغییر جهت جریان با کاهش یا افزایش قطر لوله طول عمر بالا و دوام در شرایط صنعتی



Welded Reducer Tee

سه راهی ساکت ولد

سایزها متنوع از ۸/۱ اینچ تا ۴ اینچ ساخته شده از آلیاژ استنلس استیل ۳۰۴ و ۳۱۶ مناسب برای استفاده در صنایع نفت، گاز و پتروشیمی مقاومت بالا در برابر خوردگی و شرایط سخت اتصال ساکت ولد برای نصب آسان و محکم. ایده آل برای ایجاد شاخه ها اضافه در مسیر لوله کشی



Socket Weld Tee

تبدیل دنده ای استیل

تبدیل دنده ای موجود در سایزها ۳۰۴ و ۳۱۶، مناسب برای صنایع شیمیایی، نفت و گاز تحمل فشار تا ۲۵ بار، موجود در اندازه ها ۸/۱ تا ۴ اینچ مقاومت بالا در برابر خوردگی و شرایط سخت محیطی کیفیت برتر با طراحی زیبا و هزینه مقرون به صرفه سازگار با محیط زیست و ۱۰۰٪ قابل بازیافت



Hex Bushing

مشاهده محصول در وبسایت

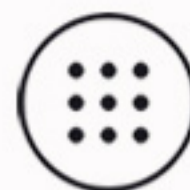

تبدیل غیر هم مرکز جوشه استیل

مقاوم در برابر خوردگی و حرارت، ایده آل برای صنایع شیمیایی، نفت و گاز
کارکرد عالی با طراحی زیبا
هزینه مقرون به صرفه با طول عمر طولانی
۱۰۰٪ قابل بازیافت و بی اثر بیولوژیکی
نسبت بالای مقاومت به وزن

Unconcentric Reducer



تبدیل هم مرکز جوشه استیل

مقاوم در برابر خوردگی و حرارت، ایده آل برای صنایع شیمیایی، نفت و گاز
کارکرد عالی با طراحی زیبا
هزینه مقرون به صرفه با طول عمر طولانی
۱۰۰٪ قابل بازیافت و بی اثر بیولوژیکی
نسبت بالای مقاومت به وزن

Concentric Reducer



چهارراهه دنده‌ای استیل

موجود در سایزهای مختلف برای انطباق با نیازهای متنوع مناسب برای کاربرد در صنایع شیمیایی ساخته شده با آلیاژهای با کیفیت ۳۰۴ و ۳۱۶
مقاومت بالا در برابر خوردگی و دما
طراحی دقیق برای اتصالات چندگانه و پیچیده
ترکیب از کیفیت، زیبایی و قیمت مقرون به صرفه

Threaded Four Way



مشاهده محصول در وبسایت





مغز استیل

آلیاژ: ۳۱۶ و ۳۰۴

سایز بند: در سایزها مختلف

مقاومت بالا در برابر خوردگی

Hex Nipple



مهره ماسوره دنده ای استیل

آلیاژ: ۳۱۶ و ۳۰۴

سایز بند: در سایزها مختلف

مقاومت بالا در برابر خوردگی

Union



یک سر دنده استیل

آلیاژ: ۳۱۶ و ۳۰۴

سایز بند: در سایزها مختلف

مقاومت بالا در برابر خوردگی

Threaded End Nipple



مشاهده محصول در وبسایت



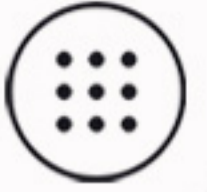

دوسر دندہ استیل

در اندازہ ہاے متنوع از ۸/۱ اینچ تا ۶ اینچ موجود
ایدہ آل برآے استفادہ در صنایع نفت، گاز و پتروشیمی
ساختہ شدہ با آلیاژہاے ۳۱۶ و ۳۰۴
مقاومت بالا در برابر خوردگی و شرایط سخت صنعتی
طراحی محکم و دقیق برآے اتصالات قابل اعتماد
کیفیت برتر با دوام طولانی

Threaded End Nipple



سر شلنگے استیل

آلیاژ: ۳۱۶ و ۳۰۴
سایز بندے: در سایزہاے مختلف
مقاومت بالا در برابر خوردگی

Hose Nipple



بوشن استیل

مقاوم در برابر خوردگی و حرارت
ایدہ آل برآے صنایع شیمیایی
کارکرد برتر و ظاہر زیبا
ہزینه مقرون بہ صرفہ و طول عمر طولانی
۱۰۰% قابل بازیافت و خنثی از نظر بیولوژیکی
نسبت بالاے مقاومت بہ وزن

Coupling



مشاہدہ محصول در وبسایت





درپوش دنده‌ای استیل

درپوش دنده‌ای از یک سمت رزوه شده و دارای دنده است که جهت مسدود نمودن انتهای خط لوله استیل به آن متصل می‌گردد.

Pluge



مقاوم در برابر خوردگی و حرارت
کارکرد عالی و ظاهر جذاب
هزینه پایین و طول عمر مفید
۱۰۰ درصد قابل بازیافت
خنثی از نظر قابلیت‌های بیولوژیکی
نسبت بالای مقاومت به وزن

فیلتر صافی فلنج دار

موجود در سایزهای مختلف برای انطباق با نیازهای متفاوت کاربرد در صنایع غذایی و دارویی برای تصفیه و جداسازی مواد ساخته شده از آلیاژهای استنلس استیل ۳۰۴ و ۳۱۶ برای مقاومت بالا در برابر خوردگی طراحی فلنج دار برای نصب آسان و اتصال محکم



Strainer Filter With Flange

کپ استیل

کاربره صنایع نفت، گاز و پتروشیمی
آلیاژ ۳۰۴ و ۳۱۶
سایز بنده از ۸/۱ تا ۴۲ اینچ
مقاومت بالا در برابر خوردگی
مناسب برای انواع شرایط محیطی

Cap



مشاهده محصول در وبسایت

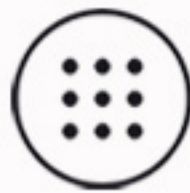

فلنج کور استیل

دیسک با سوراخ‌هاے رزوه‌اے براے اتصال آسان
ایده‌آل براے جداسازے سیستم لوله‌کشے یا ختم نقطه انتهایے
استفاده به عنوان پوشش دریچه

Blind Flange



فلنج گلودار استیل

ایده‌آل براے تحمل فشارهاے بالا و دماهاے زیر صفر
مناسب براے استفاده در شرایط با تنش‌هاے
برشے، فشارے و ارتعاشے
موجود در دو نوع معمولے و بلند براے اتصالات متنوع
ضخامت کافے براے استفاده در محیطهاے دشوار
طراحی متخصصانه براے عملکرد بے نظیر در صنایع سخت

Necked Flange



فلنج اسلپین استیل

طراحی براے نصب و جداسازے آسان
مقاوم در برابر خوردگے و حرارت
ظاهر جذاب و عملکرد بے نقص
هزینه‌اے اقتصاداے با طول عمر بالا
۱۰۰% قابل بازیافت و خنثے از نظر بیولوژیکے

Slip on Flange



مشاهده محصول در وبسایت





محصول مورد نظر را انتخاب نمایید



شیرآلات استیل صنایع شیری و غذایی

Steel valves for dairy and food industries



شیرآلات شیمیایی ، نفت و پتروشیمی

Chemical, oil and petrochemical industry valves





شیرآلات استیل صنایع شیری و غذایی

Steel valves for dairy and food industries

مشاهده محصول



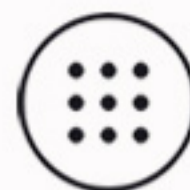

شیر پروانه اے صنایع غذایی

شیر پروانه ای با کیفیت بالا برای صنایع شیری و غذایی
آلیاژهای مقاوم ۳۱۶ و ۳۰۴ برای مقاومت بی نظیر در
برابر فشار
ساختار بدون درز جهت حفظ کیفیت و کنترل
جریان مایعات
سایزبندی متنوع از ۲۵ تا ۱۰۲ برای تطبیق با نیازهای
پروژه‌های مختلف



Butterfly Valve

شیر پنوماتیک استیل

مقاوم در برابر خوردگی و حرارت
کارکرد عالی و ظاهر جذاب
هزینه پایین و طول عمر مفید
۱۰۰ درصد قابل بازیافت
خنثی از نظر قابلیت‌ها بیولوژیکی
نسبت بالا مقاومت به وزن



Pneumatic Valve

شیر چک ولو

شیر چک ولو با کیفیت بالا برای صنایع شیری و غذایی
آلیاژهای مقاوم ۳۱۶ و ۳۰۴ برای مقاومت بی نظیر در برابر فشار
ساختار بدون درز جهت حفظ کیفیت و کنترل جریان مایعات
سایزبندی متنوع از ۲۵ تا ۱۰۲ برای تطبیق با نیازهای پروژه‌های مختلف



Check Valve

مشاهده محصول در وبسایت





Sampeling Valve



شیر نمونه بردارے استیل

مقاوم در برابر خوردگے و حرارت
کارکرد عالی و ظاهر جذاب
هزینه پایین و طول عمر مفید
۱۰۰ درصد قابل بازیافت
خنثے از نظر قابلیتہاے بیولوژیکی
نسبت بالاے مقاومت به وزن

شیر چنج اور سه حالتہ و دو حالتہ

مقاوم در برابر خوردگے و حرارت
کارکرد عالی و ظاهر جذاب
هزینه پایین و طول عمر مفید
۱۰۰ درصد قابل بازیافت
خنثے از نظر قابلیتہاے بیولوژیکی
نسبت بالاے مقاومت به وزن



Three & Two Way Pneumatic Reversing valve

شیر چنج اور دستے استیل

شیر چنج اور دستے با کیفیت عالی برای صنایع غذایی و دارویی
آلیاژهای مقاوم ۳۱۶ و ۳۰۴ برای مقاومت بے نظیر در برابر فشار
دسته با قابلیت چرخش برای کنترل دقیق جریان
ساختار بدون درز جهت حفظ استانداردهای بهداشتی
سایزبندی متنوع از ۲۵ تا ۱۰۲ برای تطبیق با نیازهای پروژههای گوناگون



Manual Handle Reversing valve



مشاهده محصول در وبسایت





شیر آلات صنایع شیمیایی ، نفت و پتروشیمی
Chemical, oil and petrochemical industry valves



مشاهده محصول



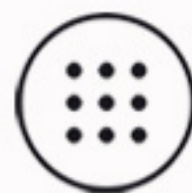

شیر سوزنی و کشویی استیل

موجود در سایزها مختلف

کاربرد در صنایع غذایی و دارویی

آلیاژها مرغوب ۳۰۴ و ۳۱۶ استنلس استیل

مقاومت بالا در برابر خوردگی

ایده آل برای کنترل دقیق جریان

Gate Valve Globe Valve



شیر گاز فلنج دار استیل

طراحی فلنج دار برای نصب آسان و ایمن

مناسب برای کنترل جریان گاز در شبکه های گاز

مقاوم در برابر فشار بالا و خوردگی

ایده آل برای استفاده در صنایع گاز، نفت و پتروشیمی

ساخته شده از مواد با کیفیت برای دوام طولانی

Ball Valve With Flange



شیر گاز دنده ای دو تکه استیل

موجود در سایزها ۱/۸ الی ۴ اینچ برای انواع کاربردها

مناسب برای استفاده در صنایع نفت، گاز و پتروشیمی

ساخته شده از آلیاژها استنلس استیل ۳۰۴ و ۳۱۶ برای

مقاومت عالی در برابر خوردگی

طراحی دو تکه برای نصب آسان و عملکرد مطمئن

Ball valve Two PCS



مشاهده محصول در وبسایت





شیر گاز دنده اے سه تکه استیل

سایزبندے متنوع از ۸/۱ تا ۴ اینچ
مناسب برای صنایع نفت، گاز و پتروشیمی
ساخته شده از آلیاژهای استنلس استیل ۳۰۴ و ۳۱۶
طراحی سه تکه برای دسترس و نگهداری آسان



Ball valve Three PCS

شیر یکطرفه استیل

سایزبندے متنوع از ۸/۱ تا ۴ اینچ
مناسب برای صنایع نفت، گاز و پتروشیمی
ساخته شده از آلیاژهای استنلس استیل ۳۰۴ و ۳۱۶
طراحی سه تکه برای دسترس و نگهداری آسان

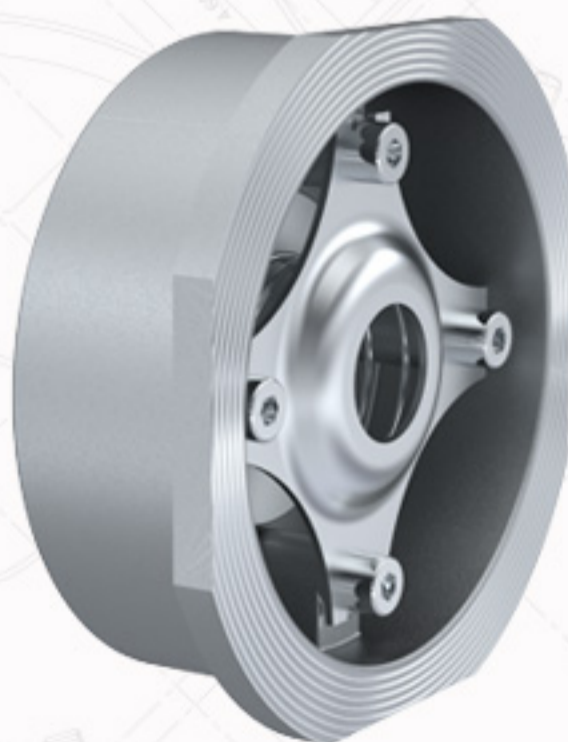

مشاهده محصول در وبسایت

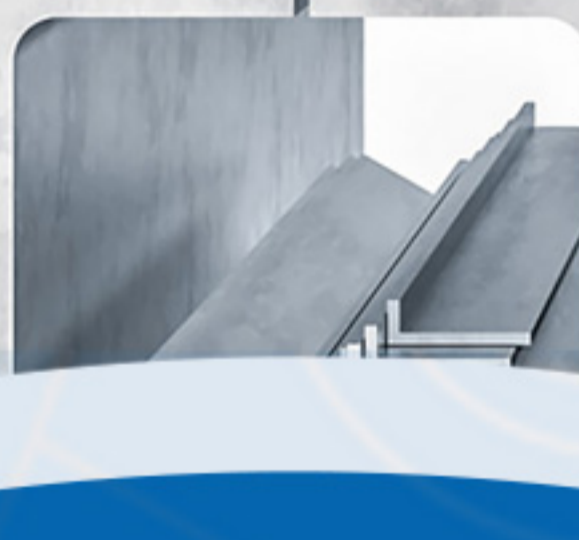

سایر محصولات Other products

مشاهده محصول



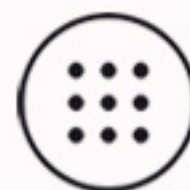

پیچ و مهره و واشر استیل

پیچ، مهره و واشر استیل اجزای هستند که در اتصالات مکانیک و ساختمان استفاده می‌شوند و در فرآیند اتصال دو قطعه یا برخی اجزا به یکدیگر نقش دارند. این اجزا از جنس استیل تولید می‌شوند که از جمله مواد محبوب برای اتصالات مکانیک می‌باشد.



ناودانه استیل

مقاوم در برابر خوردگی و زنگ‌زدگی
مناسب برای استفاده در محیط‌های خورنده
کاربرد در دکل‌های مخابراتی و مخازن تحت فشار
ایده‌آل برای سیستم‌های پایپینگ با سیالات خورنده
استفاده در ساخت تانکرها و تجهیزات فرآیندی

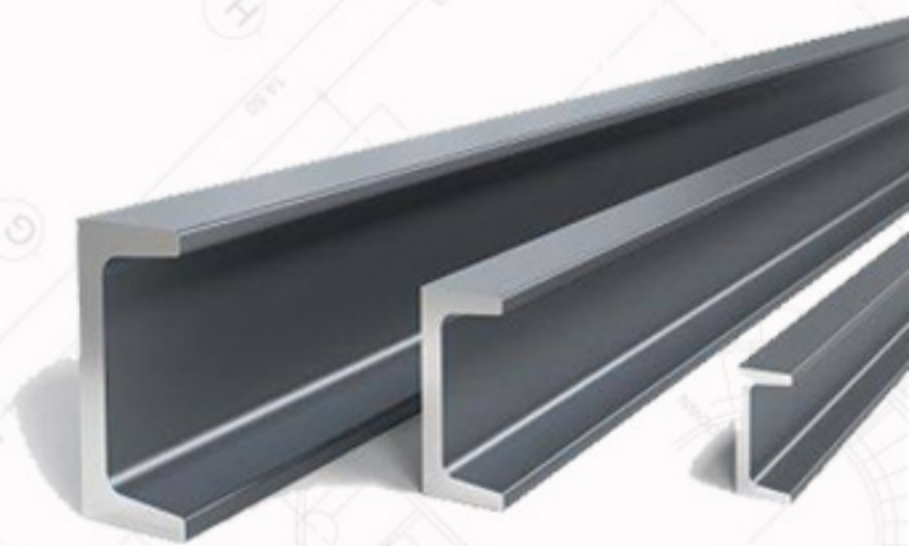

نبش استیل

کاربردهای فراوان در ساخت و ساز و صنایع مختلف
مقاومت بالا در برابر فشار، خوردگی و حفره‌ها
دارای مقاومت کششی بالا و مناسب برای عملیات‌های حرارتی
بهترین گزینه آلیاژهای ۳۰۴ و ۳۱۶ استنلس استیل

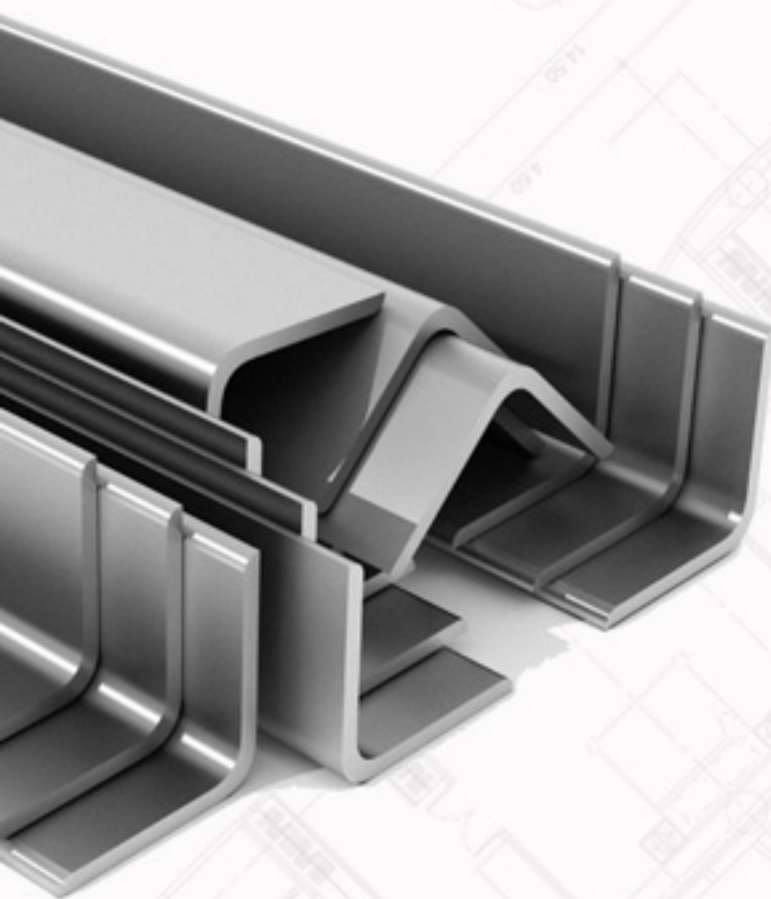

مشاهده محصول در وبسایت



پروفیل استنلس استیل

ابعاد: ۲۰×۲۰ میل - ۳۰×۲۰ میل و سایر

ضخامت: ۵/۰ الی ۵ میل

آلیاژ: ۳۰۴-۳۱۶- و ...

کاربره: تمامی صنایع غذایی، دارویی، فولاد، نفت و گاز و ...



تسمه استنلس استیل

در ابعاد و ضخامت های متفاوت

در آلیاژ های ۳۰۴، ۳۱۶ و ...

کاربره در تمامی صنایع غذایی، دارویی، فولاد،

نفت و گاز و ...



الکتروداستیل

کیفیت بالا و کارایی بالا

استحکام بالا

تنوع در گرید، آلیاژ و ضخامت

قیمت مناسب

کاربردها فراوان در صنایع مختلف



مشاهده محصول در وبسایت



فیلتر ۹۰ درجه و خطے استیل



جنس بدنه این نوع فیلتر که در صنایع شیره استفاده می شود از آلیاژ فولاد ضد زنگ SS ۳۰۴ (DIN 1,4301) می باشد. بدنه فیلتر خطے داراے سطح آینه اے Mirror Polish و سطح داخلے فیلتر داراے رافنس (Ra) ۰,۴ (۰,۴ > Ra) بوده و به صورت مکانیکال پولیش (MP) می باشد

کفشور استیل

کفشور استیل به صورت خطے و نقطه اے تولید می شود. کفشورهاے نقطه اے که مربع شکل هستند می توانند با بدنه تمام استیل تولید شوند.



آچار مهره ماسوره استیل

آچار مهره ماسوره استیل (فولاد زنگ نزن Stainless Steel) در کارخانجات شیر و لبنے و مواد غذایی جهت باز و بسته کردن مهره ماسوره نصب و راه اندازے می گردد.



مشاهده محصول در وبسایت





اطلاعات تماس با ما

آدرس شعبه 1
تهران، کیلومتر 4 جاده قدیم کرج، مجتمع تجاری پارس غدیر، پلاک 18

مشاهده آدرس شعبه 1 روی نقشه

آدرس شعبه 2
تهران کیلومتر 4 بزرگراه فتح کوچه شهید یسلیانی پلاک 4/1

مشاهده آدرس شعبه 2 روی نقشه

تلفن شعبه 1
02166390037
تلفن شعبه 2
02166828358

مشاهده وبسایت

www.alborzsteelco.com

تماس در واتساپ

09124403949

مشاهده پیج اینستاگرام

@alborzsteelco

مشاهده کانال تلگرام

@alborzsteel

مشاهده پیج لینکدین

@alborzsteel

